

Širokozáběrové rotační brány

HR 1040 R SÉRIE



www.kuhn.com



be strong, be **KUHN**



HR 1040 R

SÍLA POD KONTROLOU!

VYSOKÝ DENNÍ VÝKON ZA KRÁTKÝ ČAS

S tím jak se farmy rozšiřují, tak zemědělci a službaři musí přemýšlet jak synchronizovat optimální počasí, vysokou produktivitu práce a kvalitu práce. Obsluha musí respektovat těsný rozvrh během sezóny. V tomto kontextu je jasné, že předseťová příprava musí dosáhnout vysokých denních výkonů za bezproblémového provozu, tak dlouho jak je potřeba.

Nové sklopné rotační brány HR 1040 R od KUHN splňují tyto požadavky s pracovním záběrem od 5.96 do 8.05m, stejně tak jako neustálé monitorování převodovek s KTS 20.

PRACOVNÍ VÝKON JE TAKÉ OTÁZKOU SPOLEHLIVOSTI

Stojí za to podívat se dovnitř rotačních bran, kde je vidět vysoká úroveň zpracování. Budete profitovat z důkladně konstruovaného pohonu rotorů, tak jako z pevné převodovkové skříně, to zajišťuje velmi dlouhou životnost, snížené náklady na údržbu.

Sklopné rotační brány KUHN HR 1040 R ve zkratce:

	Pracovní šířka (m)	Max. výkon traktoru (kW/hp)	Monitorovací jednotka KTS 20
HR 6040 R	5,96	336 / 460	standard
HR 7040 R	6,96	345 / 480	standard
HR 8040 R	8,05	365 / 500	standard

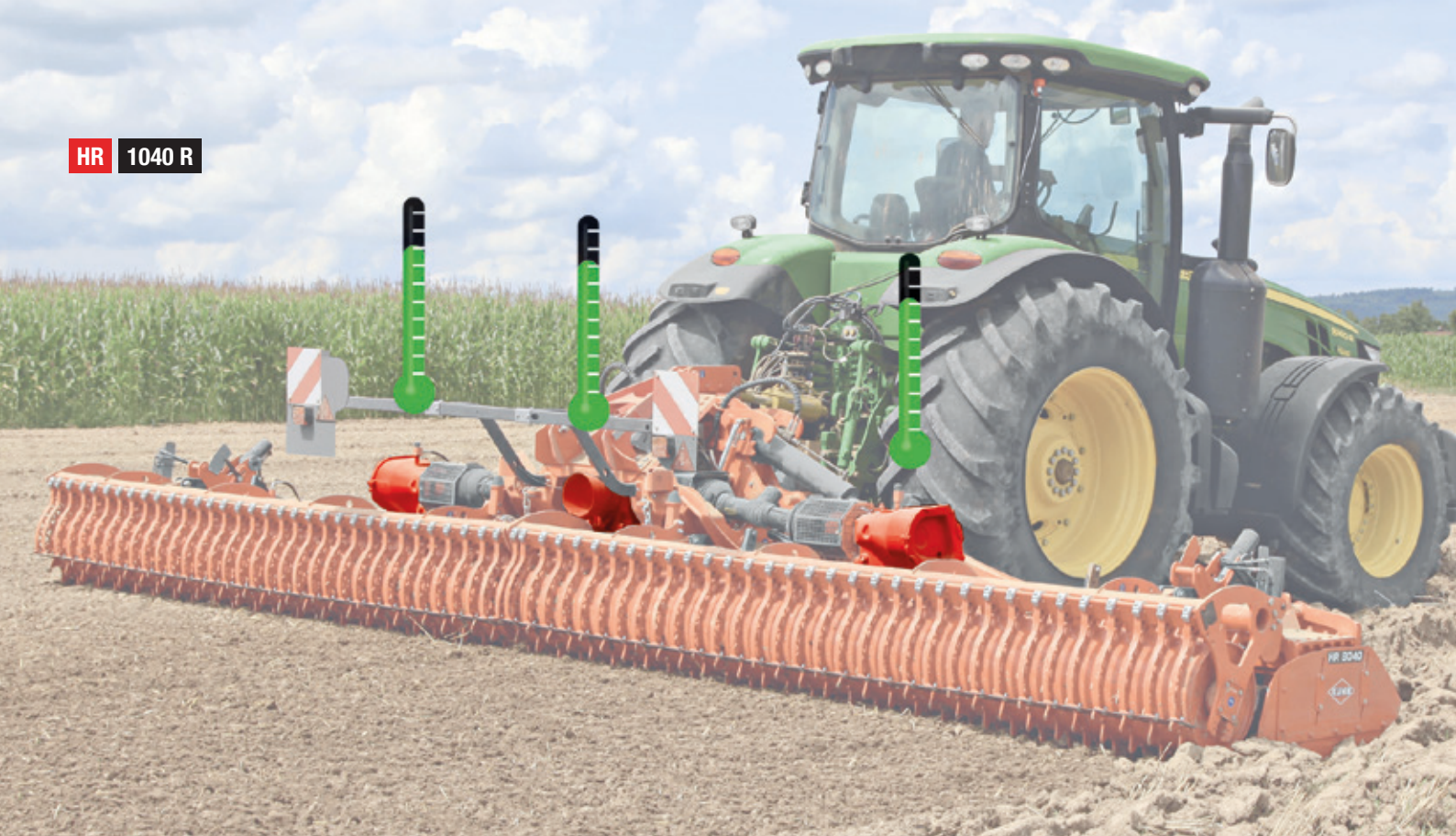

KTS 20: JISTOTA DODRŽENÍ HARMONOGRAMU



V souvislost se snahou pomoci obsluze dodržovat nastavený pracovní harmonogram a klid, jsou nové sklopné rotační brány HR 1040 R standardně vybaveny monitorem KTS 20. Ten je instalován v kabině traktoru a trvale ukazuje teplotu a otáčky ve třech převodovkách stroje. Pokud je zaznamenána činnost omezovače kroutícího momentu nebo se zvýšila teplota oleje, je o tom obsluha informována, může rychle reagovat a předcházet poruše.

Toto může zhruba ušetřit 900€: ztráta pracovního dne u rotačních bran během sezóny.



PATRICK OLIVIER, farmář a službař

Ambacourt, Lorraine, Francie.

Farma se 400ha a 1 000 kusů dobytka.

Služby se 7 stálými a 10 sezónními pracovníky.

Patrick Olivier byl o svých rotačních bránách přesvědčený hned v první okamžik:

«HR 8040 R mi velmi sedí. Myslím si, že kontrolní monitor teploty oleje je velice užitečný. Pokud vznikne problém, tak jste hned informováni a můžete zkontrolovat co se děje.»



ŠIROKÉ ZÁBĚRY VOLAJÍ PO STÁDU KONÍ

HR 1040 R sklopné rotační brány. Nové sklopné rotační brány HR 1040 R jsou přizpůsobeny pro intenzivní používání s velmi výkonnými traktory. Máte možnost spojení s traktory až do 460, 480 a 500hp pro HR 6040, HR 7040 R respektive 8.00 HR8040 R. Některé funkce převodu síly dělají z těchto modelů stroje pro práci v jakýchkoli podmínkách na velkých farmách se zaměřením na vysoké výkony při přípravě půdy.

PERFEKTNÍ PARTNER PRO VELKÉ TRAKTORY:

- Centrální převodovka je vybavena chladičem oleje, syntetický olej je běžně používán i při vyšších teplotách než standardní oleje.
- Závěsy kategorií 3 a 4, možnost přizpůsobit pro rychlozávěs kat. 4.
- Zesílení primární hřídele PTO
- 2 vačkové spojky (1 na každé straně převodovky).
- Centrální převodovka je přesazená tak, aby byla hřídel PTO delší a nižší se úhly lomení. To je velmi užitečné u traktorů s velkým průměrem pneumatik.

«Stroj je spřažen s traktorem o výkonu 300hp na PTO. Stroj jde lehce jak při práci do kopce tak z kopce. Obvykle je tažen při rychlosti od 4 do 8kmh v závislosti na typu půd.»

«Vlastnil jsem několikery rotační brány KUHN a vždy jsem byl spokojen. Pracují s nimi vždy 6 až 8 sezón.»

Načtete QR svým chytrým
mobilním telefonem a
přečtete si celý rozhovor.

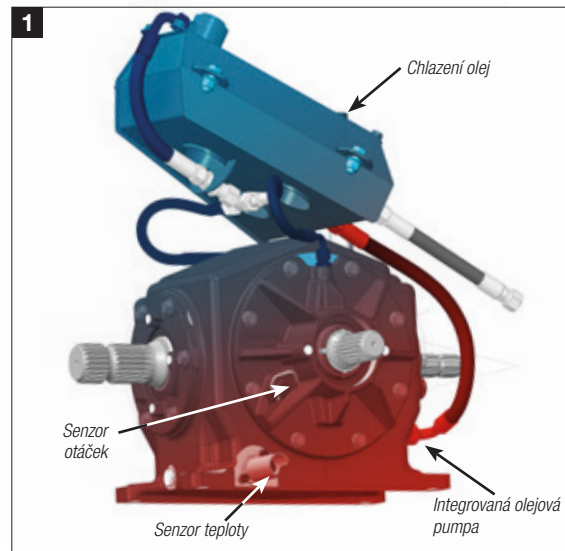

ROBUSTNÍ, ODOLNÝ, SPOLEHLIVÝ... PROSTĚ ROTOR OD KUHN!

Hnací ústrojí rotorů je plně chráněno pevnou převodkovou skříní. Pojďme se blíže podívat na srdce nových širokozáběrových rotačních bran od KUHN:

1. Bezúdržbová, velmi pevná skříň: vyrobená z jemnozrné oceli vysokopevnostní oceli. Obsahuje polotekutovou vazelinu, která zajišťuje doživotní mazání pastorků a převodkových kol. O-kroužek a vroubek zajišťují utěsnění pro dlouhodobější životnost.

2. Převodková kola bez převisu: Konvexně ošetřené a kované převodková kola, síla je přenášena (A) přes střed horního válečkového ložiska (nad-dimenzovaného) bez vytváření přesahu. Vysoko kapacitní hřídel vede a přenáší kapacitu kroutícího momentu, díky délce drážek, které jsou v kontaktu s hřídelí (B).

3. Bezúdržbová ložiska: Velká kónická válečková ožiska, jsou vždy perfektně přilehlá v domečku, který je odlitý z jednoho kusu, nepodléhají zkroucení. Ložiska jsou vybaveny z továrny kalibrovanými podložkami (C) pro zvětšení mezery mezi ložisky není nutné další nastavení.

4. Perfektní uložení ložiska a ochrana převodky: 28mm tlustý domeček vyrobený z litiny, dokonale zajišťuje ochranu ložiska a skříňě proti opotřebení a zkřivení.

5. Zesílené těsnění: Těsnění kazety poskytuje velmi efektivní ochranu proti znečištění ložisek.

6. Žádná deformace drážek na hřídeli: Hřídele rotoru, jsou vytlačeny kompresí kovu (bez řezání). Perfektní spojení hřídele díky kónickému centrování držáků ostří (patent KUHN), zabraňují deformaci drážek.

7. Kulaté držáky ostří: specifický tvar pro lepší práci s nižším bočním posunem pudy, nižší spotřeba síly.

8. FAST-FIT ostří jako standard: dlouhé, rovné ostří (18mm tlusté, 330mm dlouhé) se systémem rychlouchycení, zajišťují vysokou kvalitu práce s nízkým příkonem.

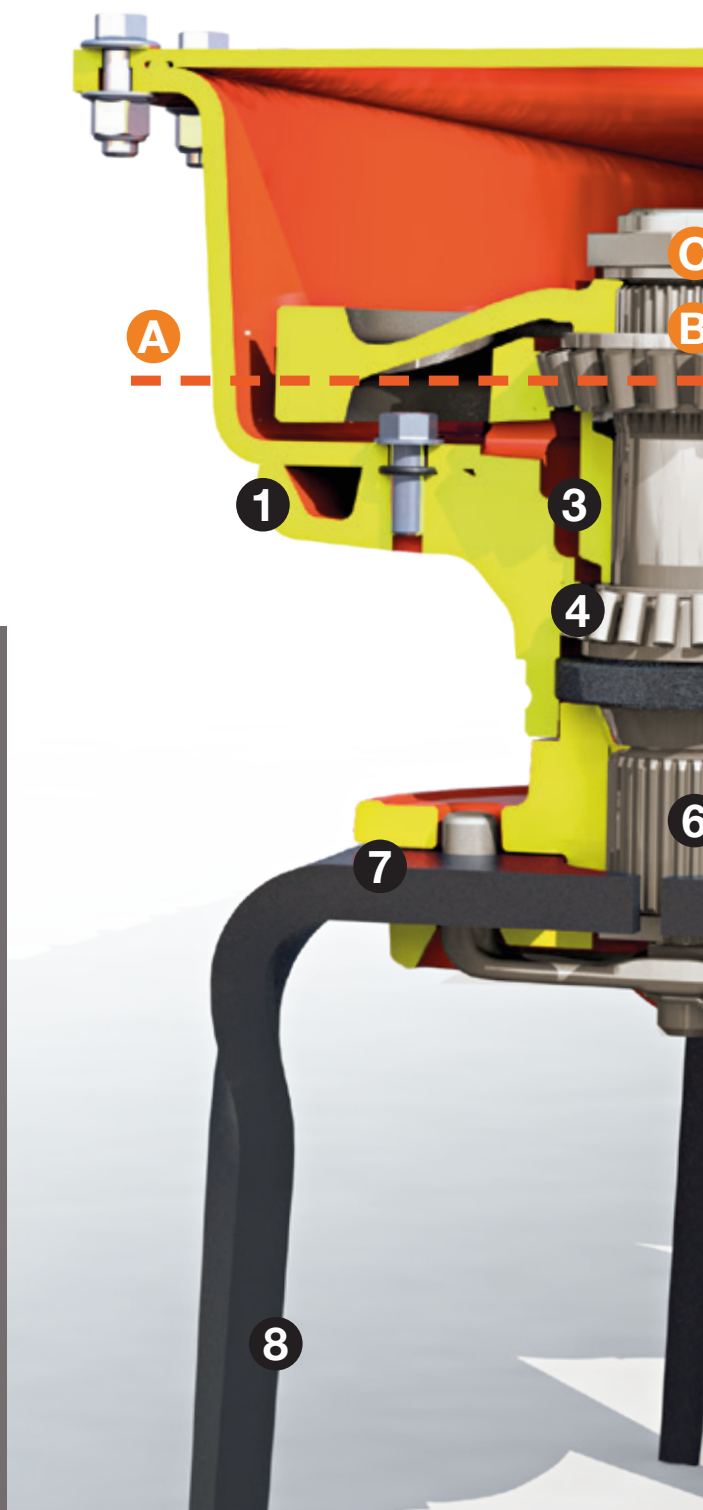

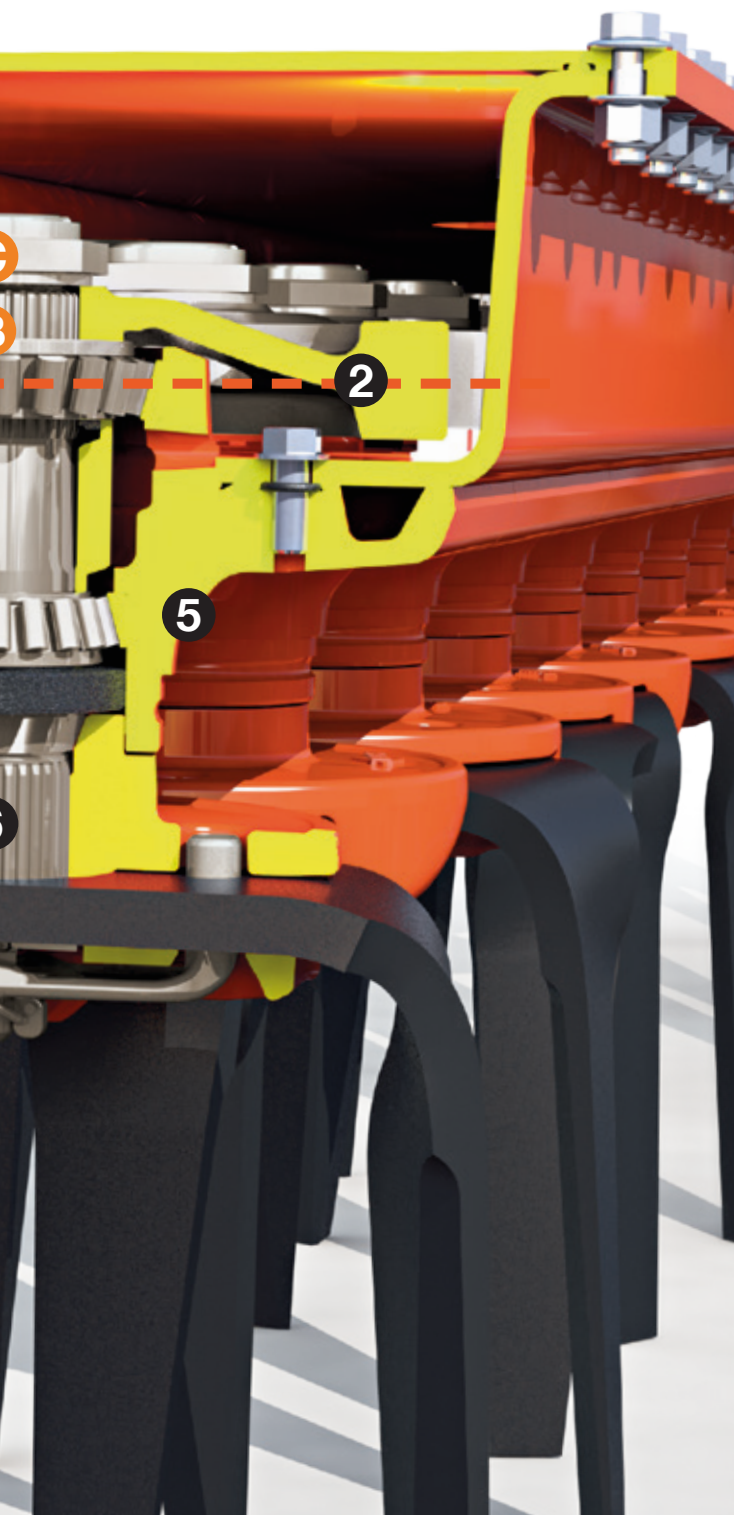

OSTŘÍ KTERÉ NABÍZÍ VÍCE MOŽNOSTÍ

Při přípravě seťového lůžka je důležité dosáhnout tří základních cílů:

- malé hroudry na povrchu, jemná půda okolo osiva,
- konsolidace do hloubky,
- přesné urovnění pro rovnoměrné vzcházení.



FAST-FIT DURAKUHN OSTŘÍ JAKO VOLITELNÁ VÝBAVA

Rotační brány KUHN HR 1040 R jsou na požádání dodávány s wolfram karbidovými noži pro delší životnost. Tyto DURAKUHN jsou stvořeny pro výdrž.



PRACOVNÍ NÁSTROJE PRO NIŽŠÍ NÁROKY NA PŘÍKON

Kombinace speciálně konstruovaných ostří, unašečů a speciálního geometrie rychloupínacího systému FAST-FIT, zabraňuje unašečům zabořit se do hlíny a přitom snižovat boční tlak půdy, kterému jsou zahnuté ostří vystaveny. Kulatý tvar unašečů stejně tak jako velká vzdálenost mezi unašeče a skříň umožňuje proudění hlíny skrz stroj při hlubokém zpracování půdy.

Fixace FAST-FIT byla předesignována a nyní je lépe integrovaná pro optimální proudění půdy skrz stroj.

PERFEKTNÍ PŘEDSEŤOVÁ PŘÍPRAVA

Optimální příprava seťového lůžka je nutná prerekvizita pro dobré, stejnoměrné a vitální vzházení mladých rostlin. Být schopný adaptovat hrudovitost, srovnání a kosolidaci půdy s rotačními bránami, jednoduše v převládajících podmínkách, je klíč k maximalizaci produktivity vašich plodin.

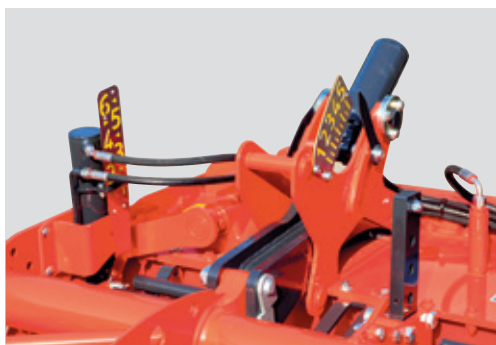

PERFEKTNÍ NASTAVENÍ V HETEROGENÍCH PODMÍNKÁCH

Půdy se mohou velmi lišit i na jednom půdním bloku. Jednoduše, v reálném čas a plynulé nastavení, jsou důležité pro dosažení vysoké kvality práce, při měnících se podmínkách. Na HR 1040 R se pracovní hloubka a pozice urovnávací desky nastavuje pomocí hydrauliky z kabiny traktoru. Indikátory jsou na místě, které je viditelné z kabiny stroje.

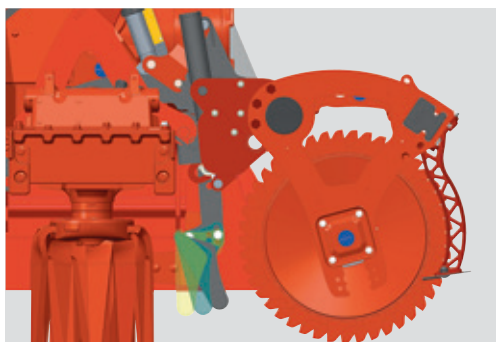

PERFEKTNÍ FINIŠ S HYDRAULICKY NASTAVITELNOU UROVNÁVACÍ DESKOU

Můžete nastavit úhel urovnávací desky do třech různých poloh. To poskytuje precizní vyladění drcení hrud: blízko rotorům pro perfektní přípravu v těžkých podmínkách nebo posunutím dozadu pro přípravu v lehkých půdách. To také zlepšuje spotřebu příkonu. Navíc je urovnávací deska posazena na rámu válce, takže při změně pracovní hloubky není nutné přenastavovat desku.



DVĚ POLOVINY STROJE. STEJNÁ KVALITA

Máte možnost pracovat v pevné pozici nebo plovoucí. Ve standardní konfiguraci se mohou obě půlky pohybovat nahoru a dolů individuálně mez +/- 2.5° pro lepší adaptaci na povrch. Dlouhý deflektor s nastavitelnou výškou zajišťuje perfektní navazování mezi přejezdy. Nižší část je jednoduše vyměnitelná po opotřebení.

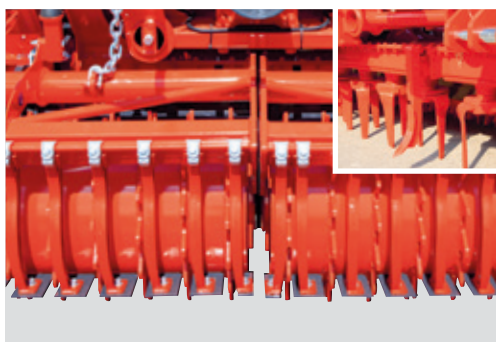

PERFEKTNÍ UROVNÁNÍ POZEMKU

HR 1040 R rotační brány jsou konstruovány tak, aby obě části byly co nejbližší sobě jak jen to je možné. Tak, aby se předcházelo tvorbě nezpracovaných hrůbků. Standardní dláto v mezeře zajišťuje zpracovaný povrch po celé šíři.





KLÍČOVÉ FUNKCE PRO JEMNOU PŮDU:

- specifické rovné ostří
- delší ostří zajišťuje vysokou kvalitu práce až do hloubky 20 cm
- boční převodovky DUPLEX: přizpůsobení rychlosti rotorů (až do 507 min⁻¹ na půdní podmínky
- nastavení úhlu urovnávací desky a výšky
- kypřiče stop jako volitelná výbava
- dláto pro kypření mezi polovinami stroje jako standard

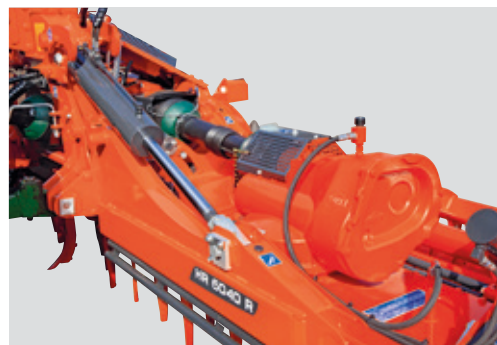

ŠIROKÝ VÝBĚR VÁLCŮ PRO VŠECHNY PODMÍNKY



1) STEELLINER:

tento řádkový válec je velmi ceněn i při použití bez secího stroje. S průměrem 550 mm poskytuje velmi dobrou rotaci a nosnou kapacitu. Válec zanechává za sebou půdu v pásčích, pro lepší vsakování vody a vzdušnost vody. To vytváří hrubý povrch s velkým podílem jemné půdy, tím pádem se snižuje riziko zatvrdnutí vrchní vrstvy. To je opravdu pro suché a těžké půdy a více složitě vlhké podmínky.

2) MAXICRUMBLER:

lehký trubkový válec (520mm) pro suché a nelepivé podmínky.

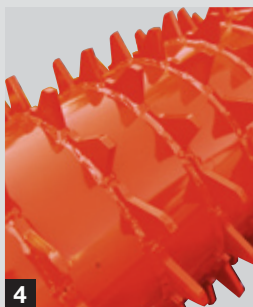
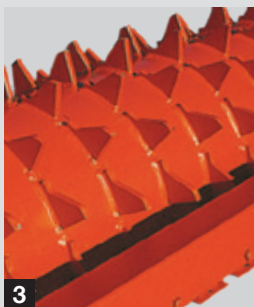

3) MAXIPACKER:

ocelový zubový válec (535 mm) pro konsolidaci půdy do hloubky s načechraným povrchem pro všechny typy půd.

4) MEGAPACKER:

ozubený válec s velkým průměrem (590 mm), který se lehce odvaluje v lehkých půdách, kvalitní konsolidace půdy.

VÍCE FUNKCÍ A MOŽNOSTÍ PRO VÁŠ PROFIT



SAMOČISTÍCÍ RÁM

Speciálně konstruovaný rám, který zabraňuje hromadění hlíny pod centrálním nosníkem. Při složení do transportní pozice, jsou všechny zbytky půdy automaticky odstraněny.



BEZPEČNÝ TRANSPORT PO SILNICI

Rotační brány řady HR 1040 R jsou hydraulicky sklopné a uzamčené pro transport. Otočné kola o velkém průměru na standardním transportním rámu zajišťují hladký transport po silnici. Není nutný brzdový systém během transportu pro zachování transportní legislativy se středními traktory. Během práce se podvozek odstaví, tak aby se snížila zátěž. Hydraulický párovací systém je velmi jednoduchý na ovládání.



PRÁCE V KAMENITÝCH PODMÍNKÁCH

V tvar chráničů proti kamenům může být uložen mezi dva rotory, tak aby zabránily zaseknutí kamenů.



KYPŘIČE STOP KOL TRAKTORU

Volitelné kypříče stop kol traktoru jsou konstruovány tak aby rozbíjely utuženou půdu za kola traktoru. Mají nastavitelnou hloubku. V závislosti na pracovních podmínkách a množství kamenů na vašich pozemcích si můžete vybrat mezi jištěním střížným šroubem nebo pružinou.



be strong, be **KUHN**



KUHN PARTS

Pro maximální spolehlivost

Slévárny i kovářny společnosti KUHN se vyznačují vysokou technickou úrovní a díky propracovanému systému vyrábí náhradní díly dle potřeby a v pravý čas. Díky naší propracované logistice a silným partnerům se můžete spolehnout na včasnou a rychlou dodávku náhradních dílů za všech podmínek.





Technická specifikace

	HR 6040 R	HR 7040 R	HR 8040 R	
Pracovní šířka (m)	5,96	6,96	8,05	
Transportní šířka (m)	3,00			
Transportní výška (m)	3,25	3,75	4,25	
Max. autorizovaný výkon traktoru (kW/hp)	336 / 460	345 / 480	365 / 500	
Min. požadovaný výkon traktoru (kW/hp)	131 / 180	161 / 220	175 / 240	
Převodovky	zesílená centrální převodovka se systémem chlazení oleje; boční převodovky DUPLEX			
Jištění PTO	vačková spojka na každou polovinu stroje			
Rychlost PTO (min ⁻¹)	1000			
Rychlost rotorů (min ⁻¹)	274 / 349 (po přehození /převodkových kol 32-34)			
Počet rotorů	20	24	28	
Nastavení pracovní hloubky	hydraulicky			
Urovnávací deska	◆ (s hydraulickým nastavením)			
Boční deflektory	◆ (nastavitelné, jištěné pružinou, uložené na dvou ramenech)			
Závěs	kat. 3, 4 a 4N s vahadly			
Pracovní pozice	pevná nebo plovoucí (+/- 2,5°)			
Zámky transportní pozice	hydraulicky			
Kontrolní terminál	KTS 20: monitoring teploty převodovek a jištění spojek			
Centrální dláto	◆			
Hmotnost (kg)	s válcem MAXICRUMBLER (Ø 520mm)	4015	4350	4680
	s válcem MAXIPACKER (Ø 535 mm)	4515	4930	5340
	s válcem MEGAPACKER (Ø 590 mm)	4600	5030	5465
	s válcem STEELLINER (Ø 500mm, řádkování 12,5 cm)	4700	5130	5575
Nároky na hydrauliku traktoru	3x dvojitý okruh (urovnávací deska, nastavení pracovní hloubky, rozkládání a uzamčení pro transport)			

◆ standardní výbava ◊ volitelná výbava - nedostupné

Volitelné příslušenství: DURAKUHN ostří - V ochrana proti kamenům - límeček proti namotání provázků - kypřiče stop kol (NS jištěný nebo střížný šroub) - transportní podvozek.

SLUŽBY KUHN*

Výhody, které vám zaručí maximální rentabilitu vašeho stroje

*Některé služby nejsou dostupné ve všech zemích.

KUHN sos order

SE SLUŽBOU KUHN SOS ORDER JE ZARUČENA DODÁVKA NÁHRADNÍCH DÍLŮ PO CELÝ ROK*

Potřebujete urgentně náhradní díly. Se službou KUHN sos order Vám budou zaslány každý den v roce – včetně víkendů a svátků. Stroje nejsou k tomu, aby čekaly v dílně na náhradní díl, ale aby pracovaly na poli, pastvině nebo ve stáji.

KUHN protect +

PRODLOUŽENÁ GARANCE SE SLUŽBOU KUHN PROTECT+!

Využijte garanci 36 měsíců pomocí služby KUHN protect +, abyste se mohli plně koncentrovat na potenciál Vašeho stroje, který očekáváte při jeho nákupu.

KUHN i tech

RYCHLÁ A EFEKTIVNÍ TECHNICKÁ PODPORA

Neočekávané technické problémy přichází vždy v nevhodnou dobu. Váš prodejce značky KUHN může nabídnout podporu rychle a efektivně díky službě KUHN i tech. Přesná diagnóza a pomoc 24 hodin denně, 7 dní v týdnu.

KUHN finance

FINANCOVÁNÍ STROJŮ DLE POTŘEB ZÁKAZNÍKA!

Potřebujete nový stroj, ale Vaše finanční situace není ideální? Modernizujte vaši farmu pomocí služby kuhn finance, která se přizpůsobí Vaším potřebám a nárokům.

KTERÉ ROTAČNÍ BRÁNY JSOU VHODNÉ PRO VAŠÍ FARMU?

Série	Max. autorizovaný výkon traktoru kW/hp při 1 000 min ⁻¹	Doporučené použití
HRB 252 - 302 D	103 / 140	smíšené farmy, od lehkých pro středně těžké půdy průměrné použití
HR 304 - 404 D	139 / 190	intenzivní hospodaření na poli, těžké půdy a středně kamenité
HR 3004 - 3504 - 4004 - 4504 - 5004	184 / 250	intenzivní hospodaření na poli, službaři, zemědělské půjčovny, těžké a kamenité podmínky
HR 6004	265 / 350	
HR 1040 R	336 / 460 - 365 / 500	vysoký denní výkon pro přípravě setového lůžka, službaři, zemědělské půjčovny, vytváří jemnou půdu v jakýchkoli půdách

Zhlédněte širokou nabídku půdozpracujícího nářadí od KUHN.



1. Podrýváky - 2. Taliřové brány - 3. Podmítače - 4. Diskové brány - 5. Strip-till - 6. Půdní frézy

Více informací o Vašem nejbližším prodejci značky KUHN naleznete zde: www.kuhncenter.cz

KUHN SAS
4 Impasse des Fabriques - BP 50060
F-67706 Saverne CEDEX - FRANCE

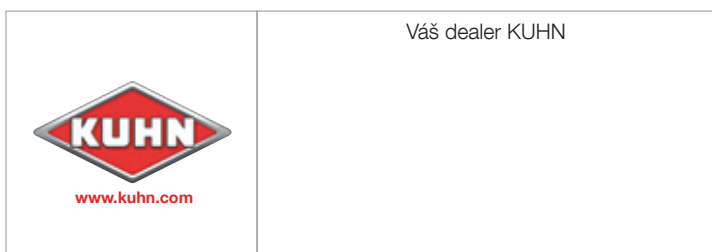
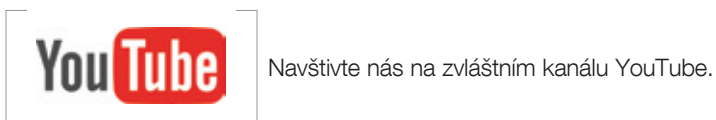

Informace v tomto dokumentu slouží pouze k orientačním účelům a nejsou závazné. Naše stroje jsou vyrobeny ve shodě s předpisy států, do kterého jsou stroje dodány. Některá bezpečnostní zařízení mohou být odstraněna, aby náš prospekt umožnil jasnější zobrazení. Za žádných okolností by neměl být stroj v provozu bez nasazených nezbytných bezpečnostních zařízení (podle specifikací v montážních instrukcích a návodu k obsluze). Respektujte hmotnost a povolené zatížení tažného prostředku, jeho zvedací kapacitu, maximální zatížení náprav a pneumatik. Minimální zatížení přední nápravy musí být vždy v souladu s předpisy v dané zemi (v Evropě je to minimálně 20 % hmotnosti traktoru). Ponecháváme si právo změny jakékoliv konstrukce, technických údajů nebo seznamu materiálů bez dalšího oznámení. Naše stroje a zařízení v tomto dokumentu mohou být chráněny minimálně jedním patentem a/nebo průmyslovým vzorem. Ochranné známky citované v tomto dokumentu mohou být registrovány v jedné nebo několika zemích.

Prohlédněte si také značku KUHN na