

Žací stroje s kondicionérem

ŘADA FC 104 LIFT-CONTROL
ŘADA FC 1025 F



www.kuhn.com



be strong, be **KUHN**



FC

244 D/R

284 D/R

314 D

LIFT-CONTROL

FC

3125 F

3525 F

SKVĚLÁ VOLBA MEZI STŘEDNĚ VELKÝMI ŽACÍMI STROJI S KONDICIONÉREM

Pro náročné zemědělce jsou hlavními požadavky na žací stroj s kondicionérem úspory nákladů a vysoká efektivita. Proto musí tyto stroje zajistit:

1. Zachování nutričních hodnot v píce.
2. Dlouhou životnost a minimální provozní náklady.

ŘEŠENÍM JE HYDROPNEUMATICKÉ ODPRUŽENÍ LIFT-CONTROL

Jedinečné hydropneumatické odpružení LIFT-CONTROL: Tato propracovaná koncepce kombinuje odpružení (odlehčení) žací lišty a nárazovou pojistku. Řečeno z pohledu zemědělce kombinuje zajištění čisté píce s maximální ochranou žací lišty. Středové zavěšení je navíc zárukou dokonalého vyvážení a tím i rovnoměrného přtlaku po celé šířce žací lišty. Výsledky hydropneumatického odpružení jsou nasnadě: dokonalé kopírování terénu pro minimální poškození porostu a minimum kontaminace píce zeminou, úspory nákladů díky menšímu opotřebením a poruchám žací lišty, a úspora nafty díky menším energetickým požadavkům.

EFEKTIVNÍ KONDICIONÉR PRO KVALITNĚJŠÍ PÍCI

Jak známo, kondicionér slouží k rychlejšímu sušení píce. Na různé typy píce se však hodí různé kondicionéry. Na výběr proto jsou prstový s kovovými nebo plastovými prsty a polyurethanové válce. Univerzální prstový kondicionér s plastovými prsty se navíc vyznačuje nízkými energetickými požadavky.

Přehled žacích strojů KUHN s kondicionérem a odpružením LIFT-CONTROL:

	Pracovní záběr (m)	Žací lišta	Typ kondicionéru	Připojení
FC 244 / 284 / 314 LIFT-CONTROL	2,40 - 2,80 - 3,11	řada 100	Plastové V-prsty	zadní
FC 244 D / 284 D / 314 D LIFT-CONTROL	2,40 - 2,80 - 3,11	řada 100	Ocelové prsty	zadní
FC 244 R / 284 R LIFT-CONTROL	2,40 - 2,80	řada 100	Polyurethanové válce	zadní
FC 3125 F / FC 3525 F LIFT-CONTROL	3,11 - 3,50	OPTIDISC	pivoting steel fingers	front mounted





ČISTĚJŠÍ PÍCE PRO VYŠŠÍ ZISK

Veškeré zisky z chovu dobytka začínají zásobami krmiva v silu, v balících nebo v zásobníku. Cíl je jednoduchý: vyrobit co nejvíce masa nebo mléka ze základních objemných složek krmiva. Na podporu tohoto cíle musí být krmivo co nejchutnější, aby byl zajištěn vysoký příjem dobytka a zároveň musí poskytovat maximální nutriční hodnoty. Tím se výrazně sníží požadavky na koncentráty a doplňky potravy pro maximální užitkovost a minimální náklady.

SNÍŽENÍ OBSAHU NEČISTOT ZE 4 % NA 2 % UŠETŘÍ AŽ 82 EURO NA HEKTAR ROČNĚ !

Dle studie, která byla prováděna v regionu s velkým množstvím mléčných farem v Německu, dojde při snížení obsahu nečistot

ze 4 % na 2 % k úspoře až 89 €/ha / ročně. Důvodem je rozdíl v obsahu živin v píce, která je ovlivněna mimo jiné právě množstvím nečistot. Živiny, o které píce vlivem kontaminace přijde, je nutné nahradit nákladnými koncentráty a doplňky stravy, které prodražují celkové náklady na produkci mléka a masa.

ROČNÍ PŘÍJEM ENERGIE NA JEDNU KRÁVU

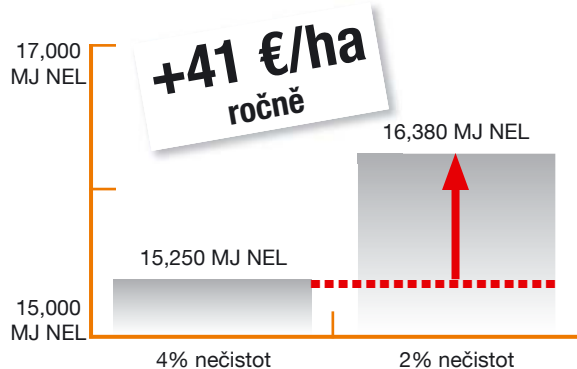

ENERGIE NA KILOGRAM SUŠINY

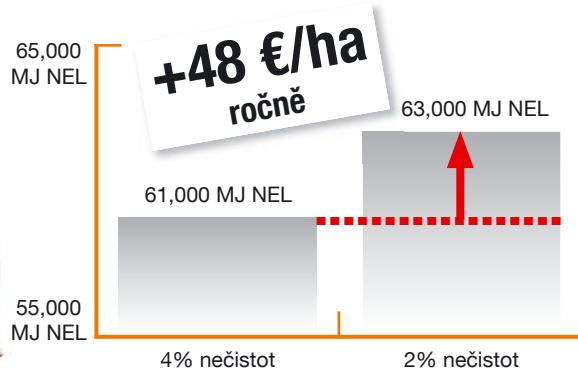

ŘEŠENÍ = LIFT-CONTROL...



KVALITA PRÁCE

Lepší sečení – dokonalé kopírování půdy - menší kontaminace zeminou – zachování nutričních hodnot – ochrana travního porostu pro jeho rychlejší růst.



ÚSPORY

Snížení nákladů – menší namáhání stroje – menší spotřeba – menší opotřebení – úspora koncentrátů a doplňků krmiva – vyšší pracovní rychlost – vyšší výkonnost.



KOMFORT

Snadnější práce – nastavení z kabiny traktoru – tlakoměr pro přesné nastavení odpružení – snadné překonávání překážek – Non-Stop nárazová pojistka.

KLÍČ ZNAČKY KUHN K ČISTÉ PÍCI: LIFT-CONTROL!

Zařízení LIFT-CONTROL je mnohem více než pouze hydropneumatický systém odpružení žací lišty, který nahrazuje tradiční pružiny. Základní výhodou systému LIFT-CONTROL spočívá v jeho jedinečné kinematice. Jedná se o pružný mechanismus, který se mění v závislosti na aktuálních podmínkách.

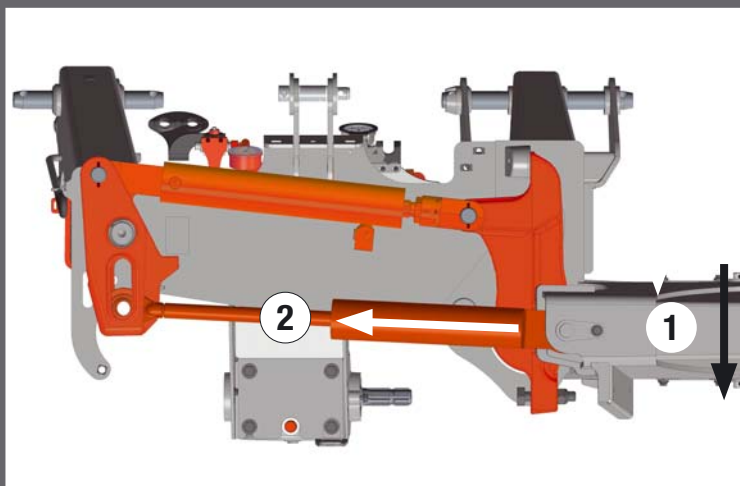

JAK TENTO SYSTÉM FUNGUJE?

- Při nárazu na překážku je na lištu vyvíjen tlak, který způsobí: **(1)** Odlehčení žací jednotky (čím větší tlak, tím větší odlehčení).
- **(2)** Díky jedinečné kinematice systému LIFT-CONTROL dojde po překonání nastaveného tlaku k uvolnění žací lišty a jejího snadného vytočení směrem dozadu.

Pro prohlédnutí videa systému LIFT-CONTROL během práce vyfoťte svým chytrým telefonem tento kód.



“Během našeho výzkumu jsme chtěli najít systém, který by umožňoval optimalizaci odpružení žací lišty za účelem sklizně kvalitní píce, a který by zároveň zajišťoval nárazové Non-Stop jištění. Teprve když jsme testovali první prototyp, jsme si skutečně uvědomili neuvěřitelnou účinnost kinematiky LIFT-CONTROL.”

Vincent BACH - Projektový vedoucí v konstrukční kanceláři



SNADNÉ A PŘESNÉ NASTAVENÍ PŘÍTLAKU

Díky hydraulickým akumulátorům lze snadno a rychle z kabiny traktoru nastavit přítlak žací lišty na půdu. Díky tomu lze stroj lépe přizpůsobit aktuálním pracovním podmínkám a např. ve vlhkém počasí tak zmenšit přítlak žací lišty na půdu pro zamezení kontaminace píce hlínou.

AKTIVNÍ NÁRAZOVÁ POJISTKA!

Žádný zemědělec si nemůže dovolit poškození žací lišty během sezóny. To hrozí zejména nárazem na překážku v kombinaci s nefunkční nárazovou pojistkou. Systém LIFT-CONTROL značky KUHN je spolehlivým typem jištění, který při **nárazu lišty na překážku a její vytočení o 11° lištu přizvedne a poté umožní její vytočení až do úhlu 25°**. Tím je umožněno šetrné překonání překážky a automatický návrat žací lišty do pracovní polohy. **Osa otáčení (A) se nachází ve velké vzdálenosti od prvního žacího disku**. To umožňuje spolehlivou ochranu i levé strany žací lišty, která je blíže k traktoru.





DŮLEŽITÉ JE TO, CO JE UVNITŘ

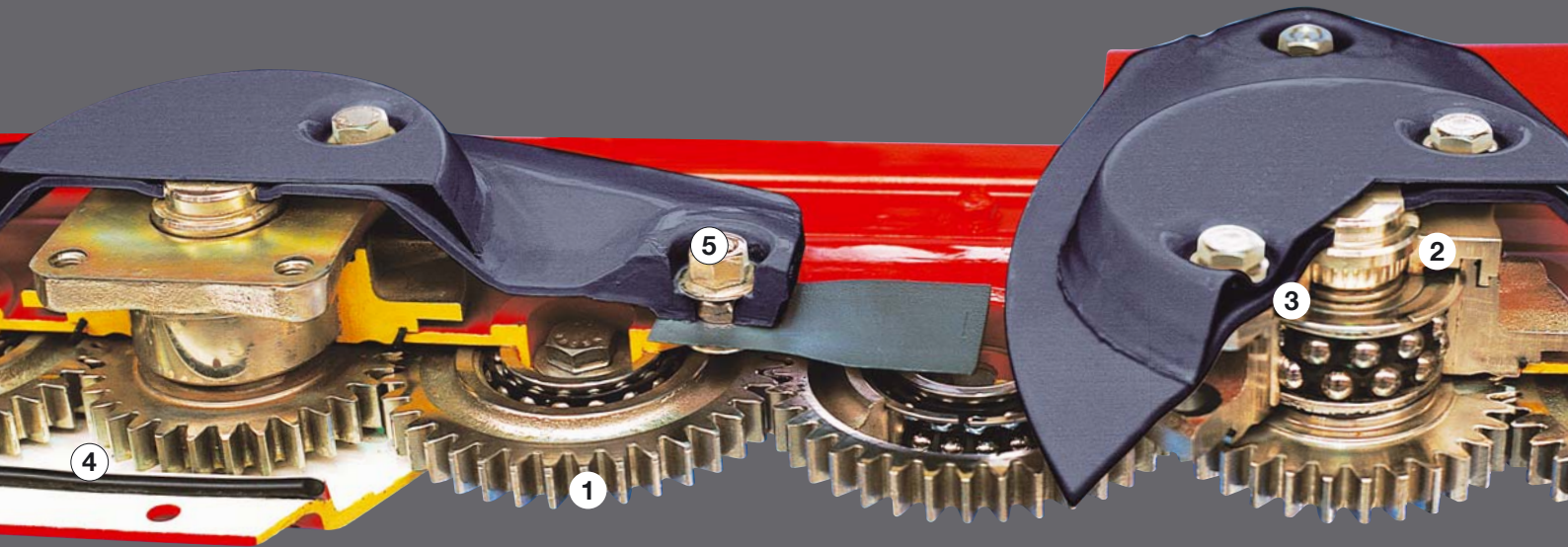

BÝT ČÍSLEM 1 JE TĚŽKÁ PRÁCE!

Některé diskové žací stroje mohou vypadat stejně jako stroje KUHN, ale důležité je to, co je uvnitř. Firma KUHN má náročné standardy pro zajištění dlouhé životnosti a vysoké spolehlivosti. Prohlédněte si blíže, co Vám žací lišty KUHN nabízí.

1. VELMI ODOLNÁ OZUBENÁ KOLA

Všechna ocelová kovaná převodová kola mají velký průměr: tento prvek umožňuje dosažení maximální odolnosti, která je obzvláště důležitá, když disky narazí na překážku.

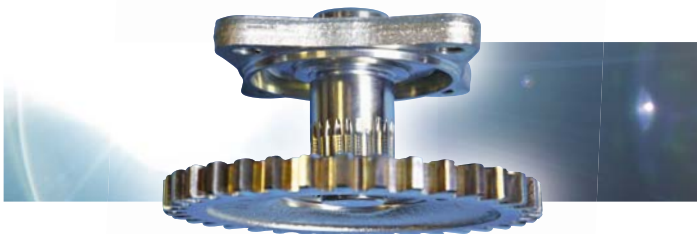

2. ...KTERÁ JSOU DOKONALE CHRÁNĚNA DÍKY PROTECTADRIVE

Každá minuta, kterou ušetříte během sezóny, je vzácná: každá hřídel modulu žacího disku má v prostoru těsně nad ložiskem přesně spočítaný zápch sloužící jako pojistka v případě velmi silného nárazu žacího disku na překážku. Při nárazu se příruba odlomí a ochrání se tak drahá žací lišta.

ÚSPORY JSOU OBROVSKÉ:

Za méně než 15 minut je žací stroj znovu provozuschopný při velmi nízkých nákladech na opravu!

3. VELMI ROBUSTNÍ ULOŽENÍ

Moduly žacích disků jsou konstruovány s dvouřadými kuličkovými ložisky: to jsou prvotřídní komponenty pro srdce žací jednotky.

4. SYMETRICKÁ PŘEVODOVÁ SKŘÍŇ

Převodová skříň je vyrobena ze dvou profilů ve tvaru U, takže spojovací šrouby jsou umístěny v blízkosti neutrální linie. V důsledku toho nejsou šrouby ani těsnění vystaveny nadměrnému namáhání na rozdíl od konstrukcí s jedním pláštěm ve tvaru U a plochým horním víkem.

5. VYSOKÁ ODOLNOST VŮČI OPOTŘEBENÍ

Přední část žacího disku, kde jsou namontované nože, je nejvíce zatíženou částí přicházející do styku s píčí při její dopravě ke kondicionéru. Aby společnost KUHN zajistila maximální životnost, použila pro tuto práci v abrazivních podmínkách masivní díl z kované oceli.

FAST-FIT NEBO ŠROUBY: NA 100 % SPOLEHLIVÉ UCHYČENÍ NOŽŮ:

Žací stroje FC LIFT-CONTROL mohou být vybaveny rychloupínacími noži FAST-FIT nebo klasickými šroubovacími noži.



Rychlá výměna nožů FAST-FIT



Uchytení rychloupínacích nožů FAST-FIT



Klasické šrouby



FAST-FIT PRO VYŠŠÍ KOMFORT

Žací stroje řady LIFT-CONTROL mohou být osazeny rychlovýměnnými noži FAST-FIT. Maximální spolehlivost garantuje:

- silná pružina, která konstantním přitlakem drží nůž
- speciální provedení čepů, které drží nože.
- speciální konstrukce disku, která umožňuje výměnu nože pouze v centrální poloze, aby bylo zabráněno samovolnému uvolnění nože.

Pro menší náklady na náhradní díly lze čepy, které drží nože, vyměnit nezávisle na přitlačných pružinách.



STŘEDOVÉ ZAVĚŠENÍ PRO DOKONALÉ VYVÁŽENÍ

Efektivita systému odpružení žací lišty se zhoršuje, pokud není rozložení hmotnosti na půdu rovnoměrné. U řady LIFT-CONTROL je žací jednotka zavěšena v bodu těžiště, aby bylo zajištěno rovnoměrné rozložení přtlaku a vysoká kvalita sečení po celé šířce pracovního záběru.



ŽÁDNÉ KOMPROMISY PŘI KOPÍROVÁNÍ TERÉNU

Díky středovému zavěšení je žací jednotka velmi stabilní a dobře kopíruje i na velmi nerovném terénu. Dokonalého kopírování je tak dosaženo i při vysokých jezdových rychlostech, aniž by docházelo ke kontaminaci píče hlínou.



AUTOMATICKÉ ZABLOKOVÁNÍ VÝKYVU ŽACÍ JEDNOTKY

Pro vyšší stabilitu se žací jednotka po zvednutí automaticky hydraulicky zablokuje.



VLASTNOSTI P



KOMFORTNÍ PŘIPOJOVÁNÍ STROJE

Při zapojování žacích strojů se velmi často musí měnit výška spodních táhel traktoru kvůli velké páce, která na ně působí. U nových modelů FC **není potřeba tuto výšku upravovat**. Při zapojení žací lišty je automaticky nastavena výška sečení 45/50 mm. Pro další úpravy stačí změnit délku třetího bodu.



PRO MAXIMÁLNÍ KOMFORT



POHODLNÉ OVLÁDÁNÍ

Ovládání je snadné a přesné. Žací stroj se na souvrati zvedá pouze jedním jednočinným hydraulickým okruhem traktoru. Minimální světlá výška přizvednuté žací jednotky je 40 cm pro zajištění spolehlivého přeježdění překážek a uložených řádků.



KOMPAKTNÍ BĚHEM TRANSPORTU

Díky transportní poloze otočením žací jednotky o 90° směrem dozadu je zajištěna nízká transportní výška i šířka a výborná viditelnost. Model FC 314 je navíc vybaven **odpružením během transportu**.



MÉNĚ MAZÁNÍ!

Sekundární kloubová hřídel se musí mazat pouze každých 100 pracovních hodin pro úsporu času i nákladů.

PRSTOVÝ KONDICIONÉR: 2 TYPY. 1 VÝSLEDEK - RYCHLÉ SUŠENÍ

JAK FUNGUJÍ?

Prsty naruší ochranou voskovou vrstvu rostlin a tím umožní rychlejší odpařování vody.

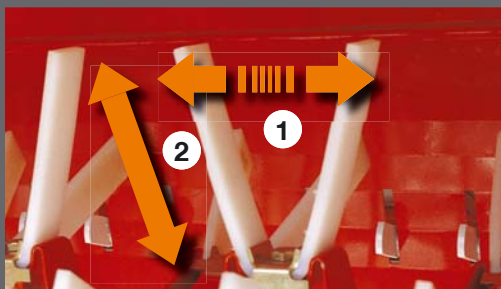

◀ NIŽŠÍ HMOTNOST DÍKY NYLONOVÝM PRSTŮM

U nesených strojů je vysoká hmotnost nežádoucí z důvodů vyšších požadavků na dotížení a výkon traktoru. Z toho důvodu používá firma KUHN prstový kondicionér s nylonovými V prsty. Ty se vyznačují nejen nízkou hmotností, ale i velmi efektivním lámáním materiálu pro jeho rychlejší sušení. Jejich provedení kombinuje dvě výhody:

1. V případě nárazu na překážku se tyto prsty díky své pružnosti vyhnou do strany a po uvolnění se opět vrátí do původní polohy, aniž by došlo k jejich poškození.
2. V přímém směru jsou však pevné a zajišťují tak maximální efekt lámání travní hmoty.



◀ OCELOVÉ PRSTY PRACUJÍ EFEKTIVNĚ V RŮZNORODÝCH PODMÍNKÁCH

Ocelový kondicionér je velmi efektivní jak v těžké, dlouhé a staré píce, tak v krátkém materiálu. Díky jeho vysoké kapacitě je tok materiálu velmi plynulý a rovnoměrný. Tato konstrukce přináší zároveň výhody nízkých energetických požadavků při zachování vysokého výkonu. Vzhledem k principu práce kondicionéru jsou výsledkem načechrané a provzdušněné rovnoměrné řádky. To přináší výhody rychlejšího a rovnoměrnějšího prosychání píce, což je důležité pro zachování energetických a nutričních hodnot.

Díky možnostem nastavení parametrů samotného kondicionéru lze dosáhnout velmi kvalitních výsledků i při sečení jetele nebo vojtěšky. Se správným nastavením se nemusíte bát ztráty jemných lístků, ale můžete využít rychlého schnutí při zachování kvality píce.

ŠIROKÝ ROZSAH NASTAVENÍ

Díky širokému rozsahu nastavení lze intenzitu kondicionéru nastavit do 36 variant. Díky takto široké univerzálnosti lze stroj přizpůsobit všem pracovním podmínkám a všem typům píce.

Kondicionér lze nastavit:

- změnou polohy vodící desky (6 poloh),
- změnou polohy protihřebenu (3 polohy),
- otáčkami kondicionéru (615 nebo 888 min⁻¹).





ABSOLUTNÍ UNIVERZÁLNOST A EFEKTIVITA

Vše je přizpůsobeno zachování nejvyšší možné kvality píce. Modely s označením FC 244 (D), 284 (D) a 314 (D) jsou vybaveny ocelovým kondicionérem, který přináší:

- velmi intenzivní lámání i velmi těžké, dlouhé nebo objemné hmoty s nízkou energetickou náročností.
- možnost rozhazování na široko ve standardní výbavě.
- dokonalé kopírování terénu díky systému LIFT-CONTROL a středovému zavěšení žací lišty.



ROZHAZOVÁNÍ NA ŠIROKO!

Který farmář by neuvítal, kdyby se mu píce sušila ihned po sečení, aniž by musel vydávat nějaké prostředky nebo pracovní úsilí?

Na žacích strojích LIFT-CONTROL s kondicionérem s nylonovými prsty je rozhazování na široko ve standardní výbavě. Změna nastavení se provádí bez použití nářadí a nemusí se demontovat shazovací plechy.

BEZPEČNOST JAK PŘI PRÁCI TAK PŘI TRANSPORTU

Pro model FC 314 LIFT-CONTROL s pracovním záběrem 3,11 m platí všechny výhody, jako i pro menší modely:

- hydropneumatické odpružení LIFT-CONTROL s nárazovou pojistkou,
- středové zavěšení žací jednotky, které zajišťuje rovnoměrné rozložení hmotnosti po celé šířce pracovního záběru,
- Kondicionéry s pružnými nebo ocelovými prsty...

Navíc disponuje odpružením žací jednotky během transportu a při otáčení na souvratí.



ODPRUŽENÍ, KTERÉ CHRÁNÍ STROJ I OBSLUHU

Hydropneumatické odpružení žací jednotky chrání stroj před poškozením rovněž během transportu a při otáčení na souvratí, a to i při vysokých jezdových rychlostech. Je tak zajištěna delší životnost jak při práci na nerovném terénu, tak při transportu na horších cestách.

DALŠÍ VÝHODY PRO VÁS



DESIGNÉŘI FIRMY KUHN JSOU PRAKTIČTÍ

Moderní design jistě není hlavní argument pro to pořídit si právě tento stroj. Jisté však je, že nová řada FC 104 LIFT-CONTROL se v tomto pohledu povedla a navíc se zde našel prostor pro box na nářadí, náhradní nože apod.



DLOUHÁ ŽIVOTNOST JE ZÁRUKOU VYSOKÉ PRODEJNÍ CENY STARŠÍHO STROJE

Nosná konstrukce a rámy jsou na řadě FC 104 velmi robustní, aby dokázali pracovat i v náročných podmínkách v agregaci s výkonnými a rychlými moderními traktory. Na ty jsou dimenzované i citlivější části stroje, jako např. čepy a pouzdra, která jsou na hlavním rámu bronzová s mazničkami. Díky tomu je lze i po mnoha odpracovaných letech výhodně prodat dalším spokojeným zemědělcům.

PŘÍZPŮSOBENY ŠIROKÝM PNEUMATIKÁM

Díky možnosti posunu závěsu ramen o 190 mm, lze modely FC 244, 284 a 314 agregovat i s velmi širokými pneumatikami nebo je lze dokonale sladit s čelními lištami. Pravý závěs pro spodní táhlo traktoru byl zesílen pro vyšší stabilitu stroje.

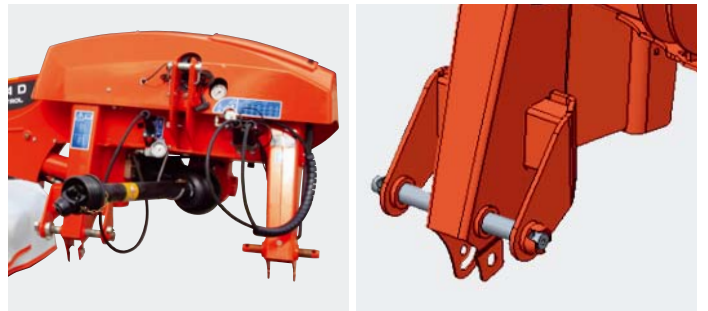

ODOLNÉ A PEVNÉ PLACHTY PRO VYŠŠÍ BEZPEČNOST

Protože značka KUHN bere velký důraz na bezpečnost obsluhy, jsou ochranné plachty odolné vůči poškození nebo roztržení v podstatně vyšší míře, než jak požadují zákonné bezpečnostní normy, nebo kterou poskytují jiní výrobci. Kromě vyšší bezpečnosti jsou odolné plachty důležitým předpokladem pro vyšší cenu při následném prodeji staršího stroje.

Žádná překážka pro bezpečnou jízdu po silnici:

- výstražný panel je zabudován přímo v ochranném rámu - zadní světlo je chráněno ocelovým krytem



VÁLCOVÝ KONDICIONÉR: ŠETRNÝ NÁSTROJ PRO CITLIVĚJŠÍ PLODINY

Jedním z nejlepších způsobů, jak ušetřit koncentrovaná krmiva, je maximálně využít proteiny a energetické hodnoty objemových krmiv. K tomu je ideální jetel nebo vojtěška, jejichž lístky obsahují velké množství těchto důležitých látek. Proto je důležité, aby tyto lístky nebyly během sklizně ztraceny. Efektivitu válcového kondicionéru s ohledem na ochranu lístků testoval Arvalis (francouzský institut), agrární komora a FD machinery.

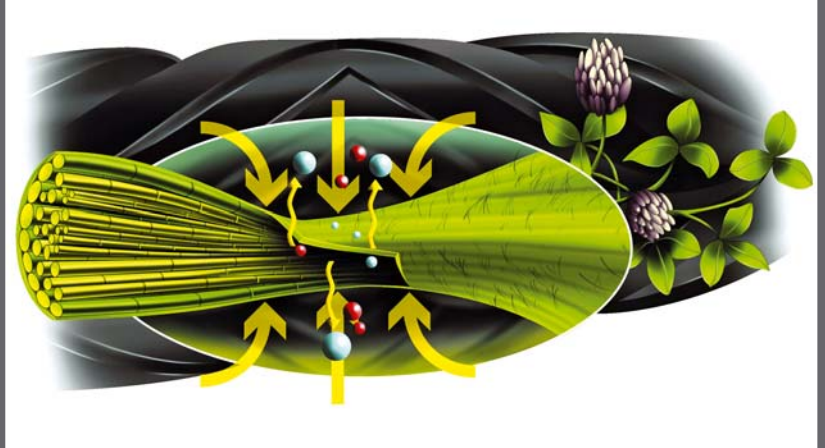

VÁLCE SPOŘÍ NÁKLADY NA HEKTAR

Použitím válcového kondicionéru šetříte náklady spojené s obracením píce, kvůli rychlejšímu sušení. Díky zachování vyššího obsahu nutričních látek šetříte náklady spojené s koncentráty pro kvalitnější krmné dávky.

RYCHLEJŠÍ SKLIZEŇ !

Výsledky testu dále ukázaly, že 80% sušiny bylo dosaženo již druhý den večer. U ostatních metod bylo stejných výsledků dosaženo až třetí večer.

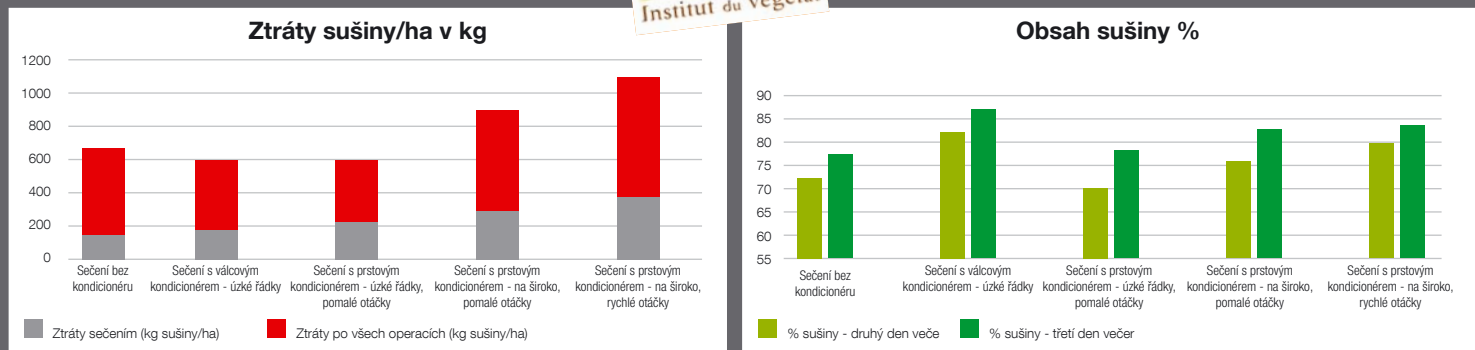

JAK TO FUNGUJE?



SNADNÉ NASTAVENÍ

Píce proudí přes polyurethanové válce s šípovým vzorkem. Jejich přítlak je snadno nastavitelný seřizovacím šroubem, ke kterému je dobrý přístup. V případě vniku cizího tělesa se válce roztáhnou pro zamezení jejich poškození.

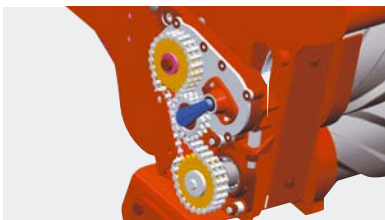

SYNCHRONIZOVANÝ POHON VÁLCŮ

Horní válec je poháněn jednoduchým řetězovým mechanismem. Spodní válec je poháněn třemi řemeny. Pohon válců je synchronizován na 1000 min⁻¹ pro efektivní chod a dlouhou životnost s minimální údržbou.

PRO ZACHOVÁNÍ ŽIVIN V PÍCI



Zvláště při sklizni citlivých plodin, jako např. jetel nebo vojtěška je velmi důležité zvolit ideální kondicionér. Ideálním náradím na tyto typy plodin je válcový kondicionér. Díky širokému rozsahu nastavení však těmto plodinám lze přizpůsobit i prstový kondicionér. Ve spojení s hydropneumatickým systémem LIFT-CONTROL je tak zajištěna sklizeň velmi kvalitní píce, která si zachová svoji vysokou nutriční hodnotu.



MODERNÍ DESIGN SKVĚLÉ VLASTNOSTI

I při výběru zemědělských strojů platí, že je důležitý vzhled a první dojem. Ale skvělý design nových modelů čelní žací lišt GMD (bez kondicionéru) a FC (s kondicionérem) nejsou jedinými přednostmi těchto strojů. Jejich nový koncept má řadu pádných důvodů, proč si vybrat právě tyto lišty:

- jedinečná kinematika pro dokonalé kopírování půdy;
- bezúdržbová lišta OPTIDISC pro dokonalé sečení píce;
- jištění žací lišty PROTECTADRIVE a rychloupínací nože FAST-FIT;
- hydropneumatické odpružení žací lišty LIFT-CONTROL;
- snadné nastavení pro vyšší pracovní komfort;
- kondicionér s ocelovými prsty na modelech FC 3125 F a FC 3525 F.

JEDINEČNÉ

NOVÝ FUNKČNÍ DESIGN

Nové modely KUHN FC přichází s novým atraktivním designem, který se ale rovněž vyznačuje řadou technických výhod. Kompaktní rám, jehož hlavní táhlo připomíná žraločí ploutev,

nabízí dokonalý výhled z kabiny traktoru. Do rámu je integrovaný systém hydropneumatického odpružení, který umožňuje dokonalé kopírování terénu. Hlavní táhlo pak doplňují dvě boční táhla, která celému stroji propůjčují vysokou stabilitu a spolehlivé vedení stroje.



DOKONALÁ KINEMATIKA ČELNÍ LIŠTY

Dokonalou kinematiku žací lišty doplňují dvě spodní táhla. Na těchto táhlech je hlavní výhodou jejich uchycení. Na obou stranách jsou uložena na kloubech. Zajímavostí je to, že klouby blíže k traktoru jsou uloženy níže než ty, které jsou na přední straně stroje. Během práce tak případné rázy a zatížení lišty vyvozují síly, které mají tendenci lištu spíše přizvedávat a nikoli přitlačovat k zemi. Výsledkem je lepší kopírování terénu.

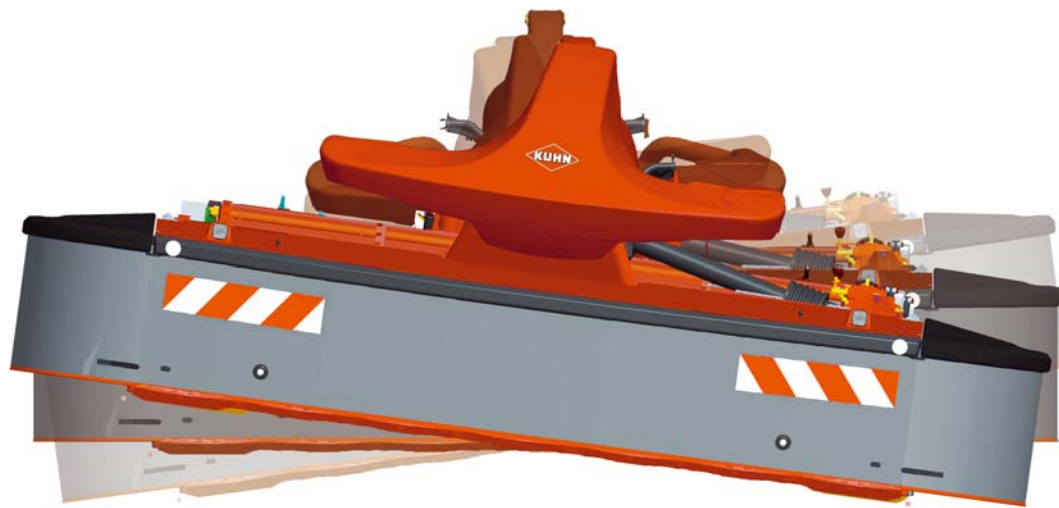

DOKONALÉ KOPÍROVÁNÍ

Čelní žací stroje musí umožňovat dostatečný rozsah pohybů, aby se dokázaly přizpůsobit všem nerovnostem terénu. Jako čelní stroje jsou samozřejmě vystaveny většímu nebezpečí poruchy a většímu zatížení. Z toho důvodu disponují modely FC výkyvným zavěšením, které umožňuje pohyb v rozsahu úhlu 30° nebo 70 cm!

RYCHLÉ A SNADNÉ NASTAVENÍ

Uživatelský komfort je jedním ze stěžejních kritérií pro firmu KUHN. Nové čelní lišty FC 3125 F/3525 F se vyznačují velmi snadným nastavením přitlaku na půdu pomocí hydropneumatického odpružení, přičemž nastavená hodnota zůstává během práce konstantní. Žací lištu na souvratu přizvedává integrovaný hydraulický válec bez aktivace tříbodového závěsu traktoru. Pro snadné nastavení intenzity kondicionéru se jeho otáčky (755 nebo 1 000 min⁻¹) mění snadno řadící pákou. Stroj si tak snadno přizpůsobíte aktuálním podmínkám.



ÚZKÉ ŘÁDKY PRO KVALITNÍ PÍCE

Pro vysokou kvalitu píce je u čelních lišt nutné vytvořit úzké řádky, aby kola traktoru nejezdila po posečené píci a nevmačkávala tak do ní zeminu. Na čelních lištách bez kondicionéru je toho docíleno pomocí hnaných shazovacích bubnů, které má každá lišta jeden na obou stranách. Čelní lišty s kondicionérem umožňují zúžit řádek až na 1,20 m.



SNADNÉ NASTAVENÍ PŘEKRYTÍ ŽACÍCH JEDNOTEK

Pro čistě posečená pole a louky bez nedosečených pásů i na svazích lze upravit polohu zadní lišty o 190 mm pomocí změny závěsu spodních táhel traktoru. To v kombinaci s dvěma možnostmi záběru čelní lišty nabízí překrytí přední a zadní jednotky v rozsahu 240 - 645 mm.

FLEXPROTECT: PRUŽNÉ KRYTY

Zohýbané boční kryty čelní lišty? Ne na nových modelech GMD (bez kondicionéru a FC (s kondicionérem)). Boční kryty (s označením FLEXPROTECT) těchto strojů tvoří polyethylen, který je velmi pružný a po nárazu se vrátí do původního tvaru.

Technická data

	FC 244 LIFT-CONTROL	FC 244 D LIFT-CONTROL	FC 244 R LIFT-CONTROL	FC 284 LIFT-CONTROL
Pracovní záběr (m)	2,40			
Počet disků	6			
Žací lišta				
Pohon žací lišty				
Jištění žací lišty				
Systém odpružení	Systém LIFT-CONTROL (hydropneumatický systém)			
Kopírování terénu	Pomocí centrál			
Hydraulické nastavení přitlaku žací lišty				
Typ kondicionéru	Plastové V-prsty s nastavitelnou deskou a protihřebenem	Ocelový kondicionér s nastavitelnou deskou a protihřebenem	2 synchronizované polyurethanové válce	Plastové V-prsty s nastavitelnou deskou a protihřebenem
Otáčky kondicionéru (min ⁻¹)	888 nebo 615		1000	8
Šířka řádku min./max. (m)	0,90 nebo 2,30		0,90 nebo 1,80	1,
Rozhazování na široko	◆		-	
Tvorba řádku				
Závěs	Kat. 2			
Nastavitelný závěs	◆ (2 pol)			
Transportní poloha	Hydraulickým otočením žací jednotky			
Otáčky PTO (min ⁻¹)	540			540 nebo 1000*
Sekundární kloubová hřídel				
Volnoběžka				
Min. výkon na PTO (kW/hp)	37 / 50			
Osvětlení a výstražné tabulky				
Požadavky na elektroniku traktoru				
Počet hydraulických okruhů	1x jednočinný** + 1x dvojitý			
Hmotnost (kg)	1010	1055	1060	

□ ve standardní výbavě < na přání - nelze *v závislosti na dané zemi. **nutné pouze k nastavení přitlaku.

JEDNODUŠE KVALITNÍ PÍCE!

Věděli jste, že snížíte-li množství nečistot v píce ze 4 % na 2 %, můžete ušetřit náklady na krmivo v ekvivalentu až 89 €/ha. Program KUHN GRASSMASTER je tu pro Vás, ukázat Vám, jak ušetřit náklady a zefektivnit Vaše podnikání.

Jedním z hlavních cílů firmy KUHN je nabízet řešení pro zvýšení kvality píce, která se může stát základem velmi kvalitního krmiva. KUHN GRASSMASTER je iniciativa firmy KUHN, která má za účel informovat o důležitosti produkce kvalitních objemových složek krmiva. Firma KUHN, jako specialista na sortiment strojů pro sklizeň píce, Vám chce představit svůj sortiment.

ČTYŘI PŘEDPOKLADY PRO KVALITNÍ PÍCI

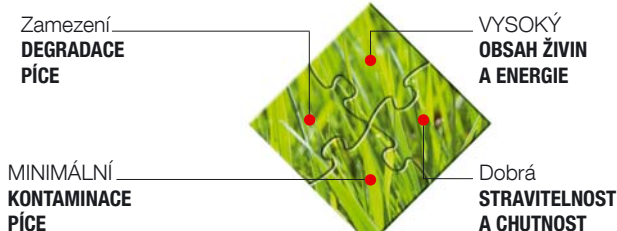

➤ Více informací naleznete na forage.kuhn.com

Žací stroje s kondicionérem s hydropneumatickým odpružením

ROL	FC 284 D LIFT-CONTROL	FC 284 R LIFT-CONTROL	FC 314 LIFT-CONTROL	FC 314 D LIFT-CONTROL	FC 3125 F	FC 3525 F
	2,80		3,11			3,50 / 11'6"
	7		8			8
Řada100						OPTIDISC
Přes první žací disk						
PROTECTADRIVE						
m odpružení), který kombinuje i nárazovou NON-STOP pojistku					LIFT-CONTROL	
ního zavěšení žací jednotky					S integrovaným systémem odpružení	
◆						
s u a	Ocelový kondicionér s nastavitelnou deskou a protihřebenem	2 synchronizované polyurethanové válce	Plastové V-prsty s nastavitelnou deskou a protihřebenem	Ocelový kondicionér s nastavitelnou deskou a protihřebenem	Ocelový kondicionér s nastavitelnou deskou (5 poloh)	
	88 nebo 615	1,000	888 nebo 615		1000 nebo 755	
	00 nebo 2,70	1,30 nebo 2,20	1,20 nebo 3,00		1,20 - 2,00	
	◆	-	◆		-	
Shazovacími plechny a kondicionérem						
			Kat. 3N		Kat. 2	
ohy - posun 190 mm)						
o 90° směrem dozadu s automatickou aretací						
1000						
S přetěžovací spojkou						
◆ (integrovaná v boční převodovce)						
43 / 59		49 / 66			50 / 68	57 / 77
◆						
1x 7-pólová zásuvka						
			1x jednočinný + 1x dvojčinný		1x jednočinný	
	1115	1145	1235	1325	1320	1390

SLUŽBY KUHN* Výhody, které vám zaručí maximální rentabilitu vašeho stroje

*Některé služby nejsou dostupné ve všech zemích.

KUHN sos order

SE SLUŽBOU KUHN SOS ORDER JE ZARUČENA DODÁVKA NÁHRADNÍCH DÍLŮ PO CELÝ ROK*

Potřebujete urgentně náhradní díly. Se službou KUHN sos order Vám budou zaslány každý den v roce – včetně víkendů a svátků. Stroje nejsou k tomu, aby čekaly v dílně na náhradní díl, ale aby pracovaly na poli, pastvině nebo ve stáji.

KUHN protect +

PRODLOUŽENÁ GARANCE SE SLUŽBOU KUHN PROTECT+!

Využijte garanci 36 měsíců pomocí služby KUHN protect +, abyste se mohli plně koncentrovat na potenciál Vašeho stroje, který očekáváte při jeho nákupu.



KUHN i tech

RYCHLÁ A EFEKTIVNÍ TECHNICKÁ PODPORA

Neočekávané technické problémy přichází vždy v nevhodnou dobu. Váš prodejce značky KUHN může nabídnout podporu rychle a efektivně díky službě KUHN i tech. Přesná diagnóza a pomoc 24 hodin denně, 7 dní v týdnu.

KUHN finance

FINANCOVÁNÍ STROJŮ DLE POTŘEB ZÁKAZNÍKA!

Potřebujete nový stroj, ale Vaše finanční situace není ideální? Modernizujte vaši farmu pomocí služby kuhn finance, která se přizpůsobí Vaším potřebám a nárokům.

KUHN

NÁHRADNÍ DÍLY

PRO PRÁCI V ABSOLUTNÍM KLIDU



be strong, be **KUHN**

NÁHRADNÍ DÍLY KUHN

Pro maximální spolehlivost



Slévárny i kovárny společnosti KUHN se vyznačují vysokou technickou úrovní a díky propracovanému systému vyrábí náhradní díly dle potřeby a v pravý čas. Díky naší propracované logistice a silným partnerům se můžete spolehnout na včasnou a rychlou dodávku náhradních dílů za všech podmínek.



Podívejte se na kompletní výrobní program žací strojů KUHN



1



2



3



4

1. Zadní žací lišty 2. Čelní žací lišty 3. Tažené žací lišty s kondicionérem 4. Žací trojkombinace

Více informací o Vašem nejbližším prodejci značky KUHN naleznete zde:
www.kuhncenter.cz

KUHN S.A.
4 Impasse des Fabriques - BP 50060
F-67706 Saverne CEDEX - FRANCE

YouTube

Navštivte nás na zvláštním kanálu YouTube.



www.kuhn.com

Váš dealer KUHN

Informace v tomto dokumentu slouží pouze k orientačním účelům a nejsou závazné. Naše stroje jsou vyrobeny ve shodě s předpisy států, do kterého jsou stroje dodány. Některá bezpečnostní zařízení mohou být odstraněna, aby náš prospekt umožnil jasnější zobrazení. Za žádných okolností by neměl být stroj v provozu bez nasazených nezbytných bezpečnostních zařízení (podle specifikací v montážních instrukcích a návodu k obsluze). Respektujte hmotnost a povolené zatížení tažného prostředku, jeho zvedací kapacitu, maximální zatížení náprav a pneumatik. Minimální zatížení přední nápravy musí být vždy v souladu s předpisy v dané zemi (v Evropě je to minimálně 20 % hmotnosti traktoru). Ponecháváme si právo změny jakékoliv konstrukce, technických údajů nebo seznamu materiálů bez dalšího oznámení. Naše stroje a zařízení v tomto dokumentu mohou být chráněny minimálně jedním patentem a/nebo průmyslovým vzorem. Ochranné známky citované v tomto dokumentu mohou být registrovány v jedné nebo několika zemích.

Prohlédněte si také značku KUHN na

